



ТАКТИЧЕСКИЕ
РЕШЕНИЯ
www.TDRussia.com

ОРУЖЕЙНЫЙ РЕМЕНЬ

ДОЛГ М3
ДЛЯ ОХОТЫ



Переднее крепление расположено на отдельной детали — ленте подтяга.

Карabin можно заменить на более подходящее для вашего оружия крепление.

Возможность использования различных типов крепления позволяет установить ремень ДОЛГ практически на любое оружие.

При регулировке длины ленты подтяга ремень остаётся неподвижным на вашей спине. Что позволяет надевать его под рюкзак или поверх разгрузочной системы.



Сделано в России

ФУНКЦИОНАЛЬНОСТЬ

УНИВЕРСАЛЬНОСТЬ

СКОРОСТЬ МАНИПУЛЯЦИЙ

НАДЕЖНОСТЬ

Управление

БЫСТРОЕ ИЗМЕНЕНИЕ ДЛИНЫ

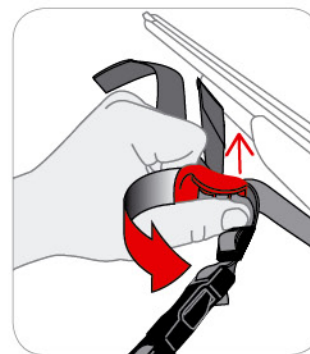

1 Тянем язычок пряжки и отталкиваем оружие от себя. Фиксируем в нужном положении отпустив язычок.

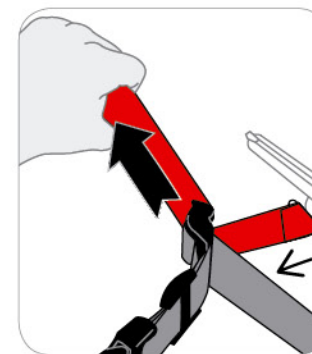

2 Для уменьшения длины ремня одной рукой тянем ленту подтяга от себя вдоль ствола, а второй приподнимаем оружие.

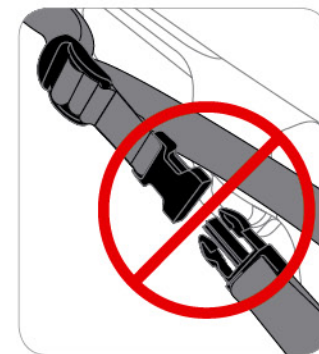

3 Пряжка сброса. Открываем только при необходимости снять ремень не через голову.

НАСТРОЙКА РАЗМЕРА

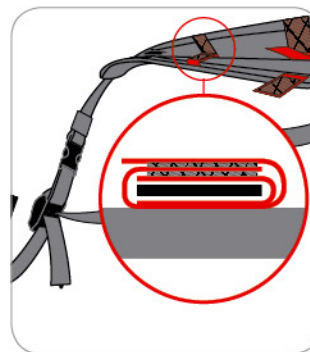

1 Снимаем мягкую подушку.



2 Для увеличения размера перемещаем заднюю пряжку ближе к пряжке сброса.

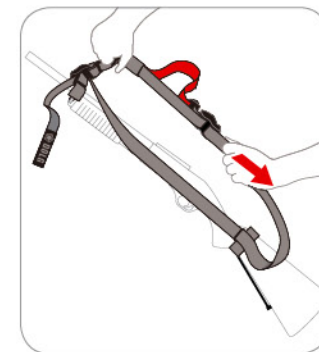

3 Тянем пряжку сброса и одиночную стропу в противоположные стороны для выравнивания.



Подробную инструкцию смотрите на нашем сайте
Все права защищены. Изобретатель: Владимир Харламов
Производитель: ООО «Тактические решения»
Сделано в России

www.TDRussia.com
/DolgSlings
sales@tdrussia.com

/DolgM2
/TDRussia
/TDRussia

Установка

ПЕРЕДНЕЕ КРЕПЛЕНИЕ

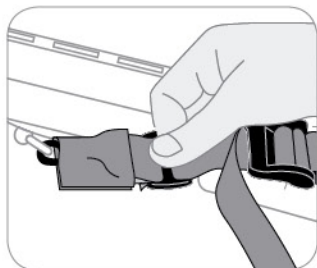
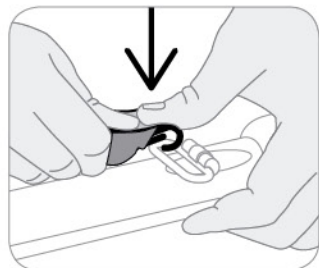

Перенос точки крепления

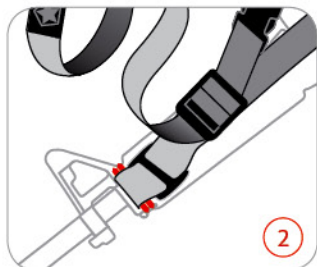
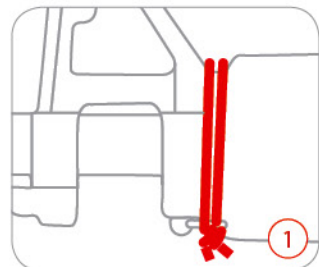

ЗАДНЕЕ КРЕПЛЕНИЕ

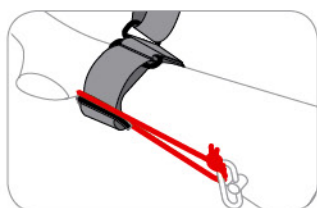
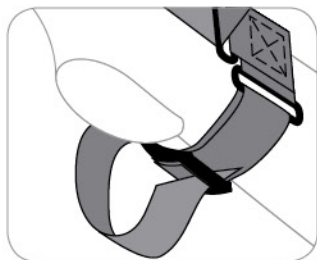
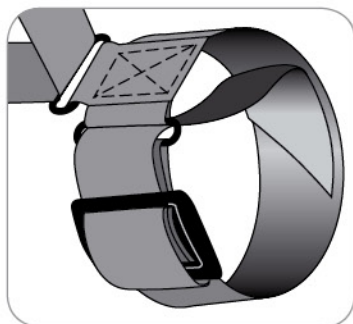

При необходимости привяжите обхват к штатной антабке паракордом (в комплекте).

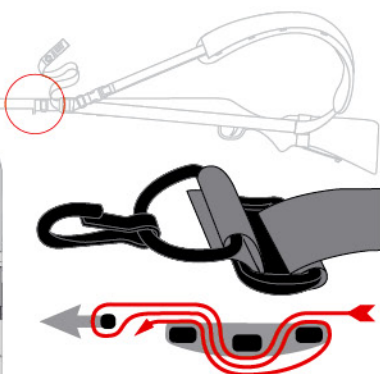
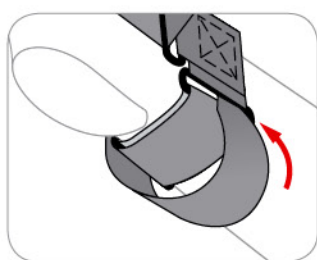

Используйте любое крепление, подходящее для вашего оружия.

Для переноса точки крепления со штатной антабки снизу на боковую поверхность используйте паракорд (в комплекте).

- 1 Обвяжите паракорд вокруг ствола, продев через штатную антабку.
- 2 Прикрепите ленту подтяга к петле паракорда не используя карабин.

ДОПОЛНИТЕЛЬНЫЙ АКСЕССУАР (продается отдельно)

Накладка на приклад

- 1 Два места крепления ремня. Переднее — для ношения оружия стволом вниз, заднее — стволом вверх.
- 2 Подщёчник с мягкой неопреновой вставкой. Влаго- и износостойкий.
- 3 Корсетная утяжка не допускает миграцию накладки.
- 4 Мягкая текстильная липучка (велкро, петля) для установки съёмного патронташа. Патронташ приобретается отдельно!

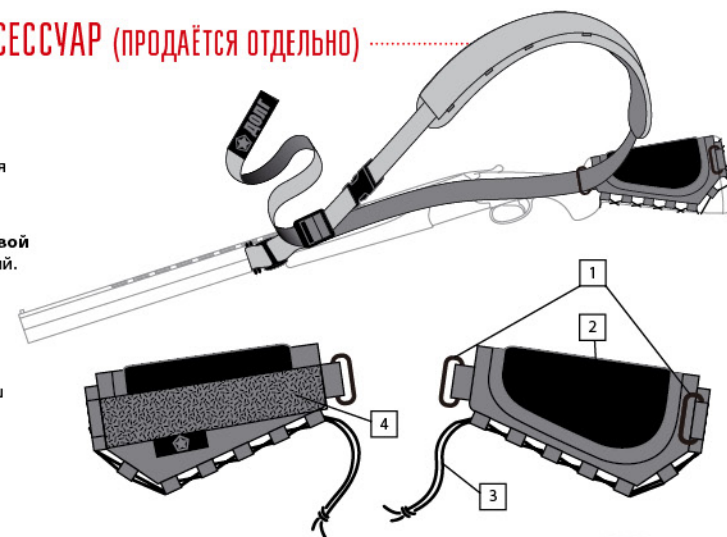

ПЕРЕДНИЙ УЗЕЛ

Для замены заднего крепления необходимо разобрать и собрать передний узел ремня.

- 1 Пряжка ленты подтяга.
- 2 Лента подтяга (к ручке).
- 3 Лента подтяга (к карабину).
- 4 Основная петля ремня.
- 5 Двухщелевая пряжка.
- 6 Свободный конец стропы.
- 7 Пряжка быстрого сброса.

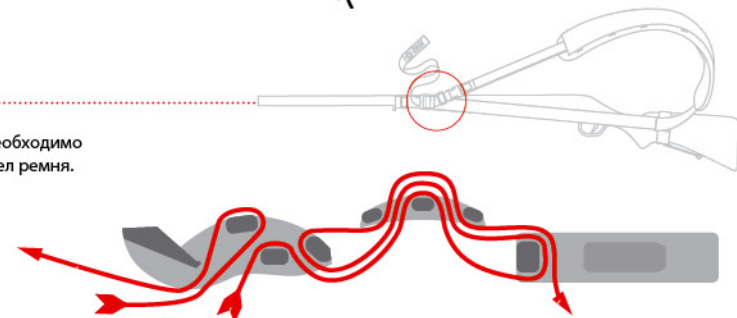

Разборка и сборка узла

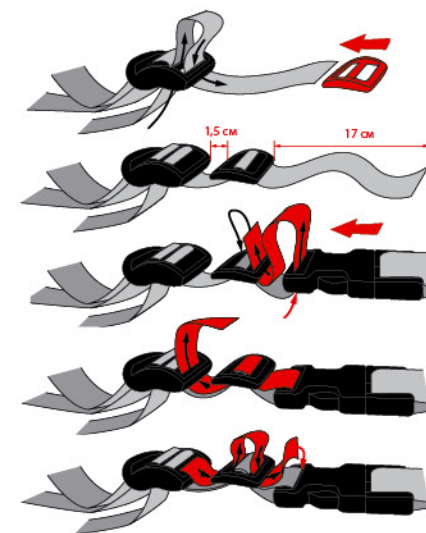
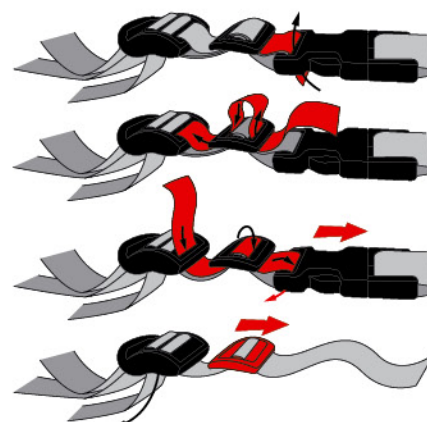

Используйте «память» стропы для расположения пряжек.

Трансформация

ДВУХТОЧЕЧНАЯ КОНФИГУРАЦИЯ

Двухточечный ремень с быстро изменяемой длиной позволяет использовать его с помповым ружьём.

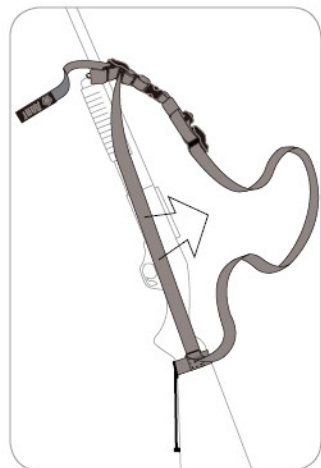

1 Выставьте максимальную длину.



2 Соедините стропы ремня.

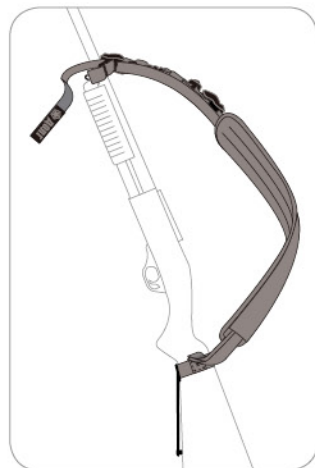

3 При необходимости установите мягкую подушку.

БИАТЛОННАЯ КОНФИГУРАЦИЯ



1 Выставьте максимальную длину.

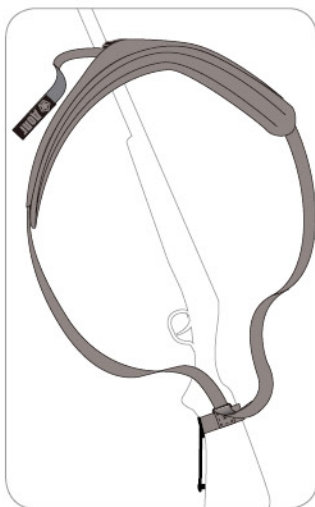

2 При необходимости установите мягкую подушку.

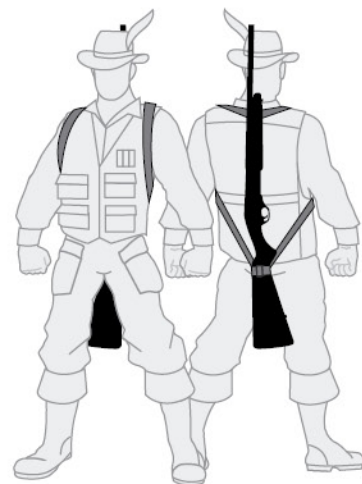

Использование

УДОБНОЕ НОШЕНИЕ

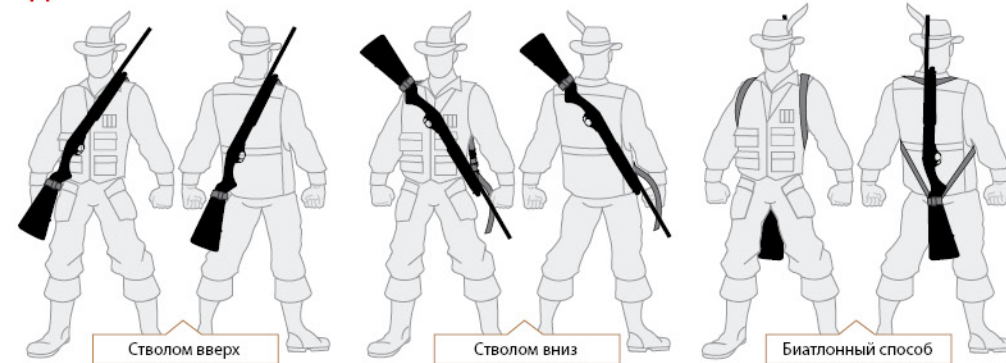

ГОТОВНОСТЬ К СТРЕЛЬБЕ



СВОБОДА ДЕЙСТВИЙ С ОРУЖИЕМ



- Ремень надевается через голову и оружие надёжно фиксируется на теле;
- Падение оружия исключается;
- Вес оружия распределяется по ремню, не напрягая руки;
- Оружие высвобождается для стрельбы одним движением;
- Не нужно снимать ремень с плеча и делать резкие и размашистые движения.