



- Product is intended for adults 18 years and older.
- Wear proper eye protection while shooting.
- Misuse may cause injury or death.
- The muzzle of an airsoft gun should never point in a direction in which, if discharged, it would do injury.
- Read this entire manual to ensure proper usage.
- Buyers and users should obey the laws and rules of the local authority.
- **Remove the battery from the product when it is not in use.**

EN



- Si el jugador o jugadores tienen menos de 18 años se les requerirá ir acompañados de un mayor de edad que se responsabilice del menor en todo momento.
- Durante la práctica del Airsoft, es obligatorio llevar gafas de protección ocular acorde a las normativas vigentes en todo momento.
- El uso descuidado o indebido del Airsoft puede causar fácilmente daños a sí mismo y a los que le rodean.
- No se debe apuntar a personas o animales.
- Lea bien los manuales que acompañan las réplicas antes de empezar a usarlas para practicar Airsoft.
- Los poseedores de réplicas de Airsoft deben seguir estrictamente las leyes y regulaciones locales vigentes en el país de residencia o uso de las mismas, e informarse debidamente en los puntos de venta o autoridades del país antes de comprar y utilizar cualquier réplica de airsoft.
- **Retire la batería del producto cuando no esté en uso.**

ES



- Ce produit est réservé aux utilisateurs de 18 ans et plus.
- Toujours porter des protections oculaires adaptées lors de l'utilisation du produit.
- La mauvaise utilisation de ce produit peut causer des blessures graves ou la mort.
- Ne jamais pointer le canon de la réplique vers une personne ou un animal.
- Lire attentivement le mode d'emploi avant d'utiliser ce produit.
- L'acheteur et l'utilisateur de ce produit doivent se conformer aux lois du pays qui réglementent l'usage et la possession de répliques airsoft.
- **Retirez la batterie du produit lorsque vous l'utilisez.**

FR



- 対象年齢18才以上。
- 弾を発射する時やゲームなどの場合は、必ずプロゴーグルを装着してください。
- 不用意に引き金を引くと非常に危険です。
- 50m以内は危険です。
- 取扱説明書は最後まで必ずお読み下さい。
- 購入者及び販売者は、エアガンの使用及び所有に関するすべての現地法律に準ずる。
- **ゲームが終わりましたら、バッテリーをコネクタから取り外してください。**

JP

www.Guay2.com

CM16 R8

CM16 R8 DST

EN Operating Instructions | 01-06

FR Mode d'emploi | 13-18

ES Instrucciones de operación | 07-12

JP 取扱説明書 | 19-24



G&G
ARMAMENT

TAIWAN ChangHua
(Headquarters)
Sales Dept.
Technology Dept.

Tel : +886-4-798-9000 Fax : +886-4-798-9900
No.999, Zhonghua Rd. Shengang Township, Changhua County 50952, Taiwan (R.O.C.)
sales@guay2.com, b2b@guay2.com PR Dept. | pr@guay2.com
support@guay2.com

G2-201509-02-多



G&G
ARMAMENT

[COMPONENTS]

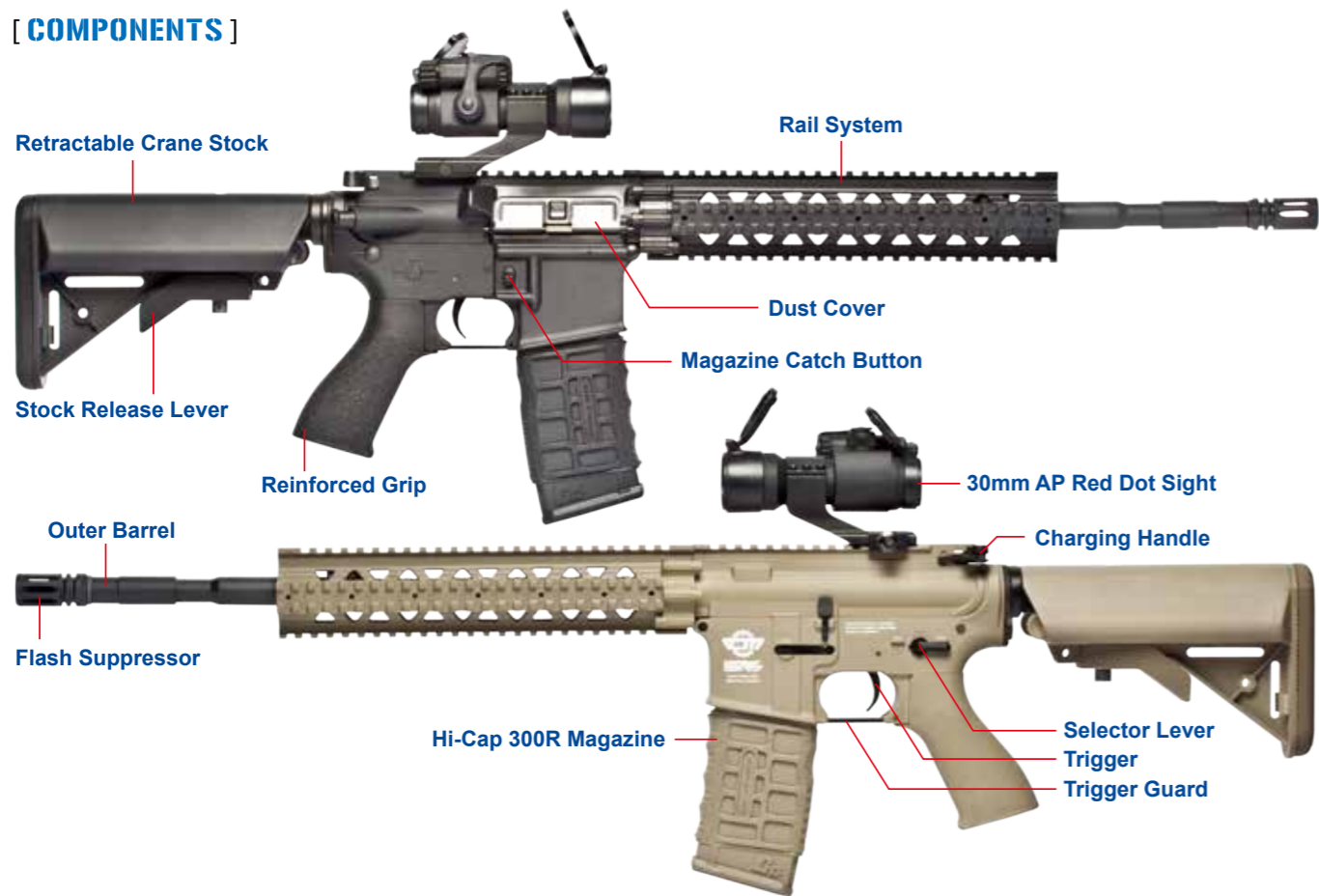

[WARNING]

- We recommend using G&G Armament high precision BB's on all G&G Armament guns to ensure proper feeding and performance.
- Using low quality BBs may jammed the gun and cause malfunction or damage the internal parts.
- For maintenance, apply the silicon oil on the air nozzle, do not use other types of corrosive oil.
- Do not adjust the motor without authorization or by certified technician.
- Always wear safety goggles when using this product.
- Product is intended for adults 18 years and older.
- Read this entire manual to ensure proper usage.
- May be hazardous up to 50 meters.
- Stop shooting when the battery power is low.

[FIRING MODE & SAFETY] Always keep the safety on if not ready to shoot.



Safety On / The gun will not fire.



Semi Auto / Single shot.



Full Auto / Automatic firing.

[FIRING]



1.Insert the magazine into the receiver until it clicks.

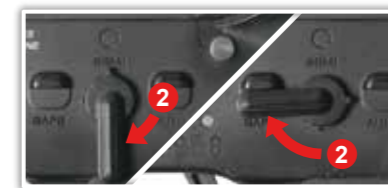

2.Set the selector lever to **Semi Auto** or **Full Auto** position.



3.Pull the trigger when ready to fire.



[CRANE STOCK ADJUSTMENT]



Press the stock release lever to unlock.



Adjust the position (6 positions).

[INSTALLING THE BATTERY]

⚠ Recommended Ni-Mh (G-11-056) battery.

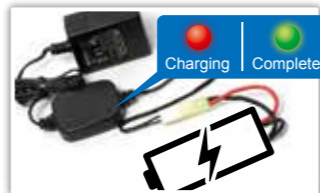

Charge up the battery (3 hours).

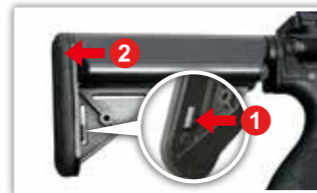

1. Push the butt plate lock (both side).
2. Pull out the butt plate.

[OPTIONAL ACCESSORIES]



Install the carbine visible laser.

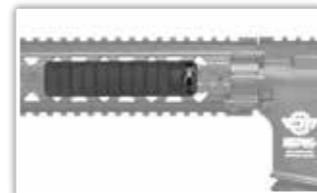

Install the handguard panel.

[MOVABLE PARTS]



Install the R.I.S. forward grip.



Red dot sight.



Take off the cover.

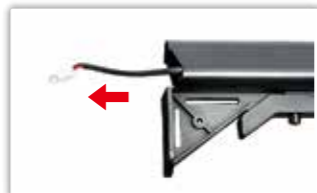

Pull out the wire connector.



Connect battery until it clicks into place.



Insert the battery into the stock and reinstall the butt plate.



Turn the knobs counterclockwise to disassemble the red dot sight.



Take off the red dot sight to install other accessories.



Turn the flash suppressor clockwise to disassemble it.

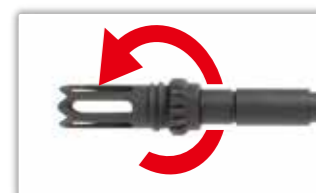

Turn the flash suppressor counterclockwise to assemble it.

[OPTIONAL FLASH SUPPRESSOR]

[SETTING MAGAZINE]

⚠ It is strongly recommended to use G&G Armament high precision BB's only. Using low quality BB pellets will shorten product life and void product warranty.



Remove the magazine.



Open the magazine top plate. Load BBs into the chamber and close the plate when the chamber is full.



Turn the winding wheel on the bottom of the magazine to tighten the spring. This will allow the BBs to feed through the top of the magazine.



Insert the magazine into the airsoft gun until it clicks into place.

[CHARGING HANDLE & HOP-UP ADJUSTMENT]



Pulling the charging handle will take the bolt back and open the port cover.



⚠ Don't catch your fingers in the dummy bolt. Never hold the gun sideways as the BB pellets will curve right or left.

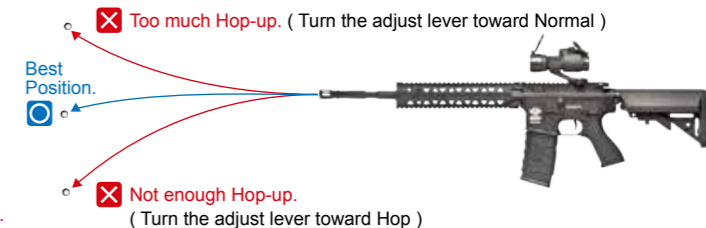

⊗ Too much Hop-up. (Turn the adjust lever toward Normal)

Best Position.

⊗ Not enough Hop-up. (Turn the adjust lever toward Hop)

[CLEANING THE BARREL]



1. Place a few drops of silicone oil or teflon oil on the cleaning rod and wind around the rod.

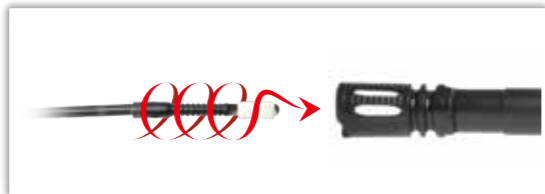

2. Insert the cleaning rod into the inner barrel, turning the rod as you insert. Repeat same steps until barrel is clean.

[UNJAM]



Remove the magazine.



Return the hop up dial to normal position and insert the cleaning rod from the lead edge of the inner barrel.



Be sure to have the rod facing down and reaching to the end. Remove clogged pellets.

[TROUBLESHOOTING]



Adjust screw when the gear noise becomes shrilly.

Use a screwdriver to adjust the screw at the bottom of the grip.

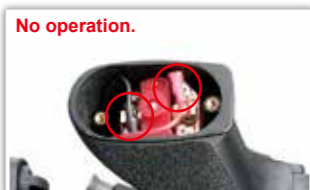

No operation.

Check the wire set contact on the motor.

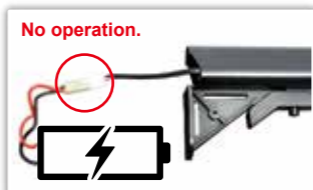

No operation.

Check the battery and connector. Make sure the battery is fully charged.

[MAINTENANCE]



- 1. Make sure no dirt gets into the chamber to avoid clogging of pellets.**
2. Hop-up may be unstable for 200 to 300 rounds after using silicone oil. This is the normal operation of the gun.
3. Never use CRC-556, WD40, or other corrosive lubricants.

[TROUBLESHOOTING]

SYMPTOM	POTENTIAL	CORRECTIVE
No operation at all	Selector lever is set to safety.	Set the selector lever to Semi or Full Auto.
	Battery is not charged.	Charge the battery.
	Battery connector is disconnected.	Connect the connector.
	The \oplus and \ominus of battery connector is reversed.	Switch the batteries to the correct position.
Although motor is revolving, no pellet can be fired	Expired motor life (50,000 to 60,000 rounds) or poor electrical connection.	Replace the dead motor (can be purchased from local dealer or directly from G&G). Check and repair the contacts.
	Pellets are clogged inside the magazine.	Insert the charging rod into the magazine and move up and down a few times to remove clogged pellets.
	Pellets are clogged in the chamber.	Remove clogged pellets using the cleaning rod.
Impossible full-auto operation (automatic firing)	Faulty gear.	Purchase the replacement gear from your dealer or G&G and repair.
	Insufficient battery power.	Charge the battery.
	Faulty pellet feed of magazine.	Repair clogging of the magazine.
Shooting distance becomes shorter	Poor electrical connection.	Consult your dealer or G&G for overhaul maintenance or repair.
	Damaged or worn chamber set.	Replace the replacement parts (purchase from your dealer or G&G)
	Damaged or worn piston set (O-ring, piston spring)	
	Something is jammed in the inner barrel	Use the cleaning rod and clean the inner barrel.
	Faulty BB pellets (too small or heavy)	Use G&G Armament high precision BB's.
	Shortage of silicone oil	Place a few drops of silicone oil onto the upper chamber.
Too loud operating noise	Gear problem caused by too many blank firing	Consult your dealer or G&G for overhaul maintenance, part replacement (gear, etc.) or repair.
	Worn or damaged gear	
Pellets being fallen out from barrel end	Gear problem caused by too many blank firing	Turn the hop adjustment lever toward Hop.
	Damaged or worn chamber set.	
	No hop setting.	
If gun gets wet	Faulty BB Pellets (too small or heavy)	Use G&G Armament high precision BB's.
	Stop operation immediately, disconnect the battery, wipe off water from inside the main body and the battery. After the gun is completely dry, carry out trial firing. If the unit is not operational, please contact your local dealer for repair.	

[DISCLAIMER]

- ▶ Accessories in the pictures are not always included with product.
- ▶ Adult supervision required for users under 18 years of age.
- ▶ The purchaser and user should conform to all laws governing the ownership of airsoft guns.

- ▶ All products in this manual are imitation firearms and are not intended nor represented to be comparable in design, appearance, or function to any actual firearm offered by other manufacturers.
- ▶ Product names are trademarks of G&G, which has no affiliation to, and is not associated, or sponsored by any manufacturer of actual or imitation firearms. Products may vary from those pictured.

[COMPONENTES]



[ADVERTENCIA]

- Recomendamos usar balines G&G de alta precisión para asegurar la adecuada alimentación y desempeño.
- Usando balines de baja calidad puede causar atascos, mal funcionamiento o causar daños en las partes internas.
- Use solo Aceite de Silicona 100% para mantenimiento, otros aceites pueden contener ingredientes corrosivos los cuales pueden dañar los componentes de plástico y gomas.
- No ajuste el motor sin la debida autorización de un técnico certificado.
- Siempre use gafas de protección cuando maneje este producto.
- Este producto está diseñado para mayores de 18 años.
- Lea completamente el manual para asegurar su buen uso.
- Puede ser dañino a menos de 50 metros.
- Deje de disparar cuando la batería esté baja.

[MODOS DISPAROS Y SEGURO]

 Siempre coloque en modo seguro si no está listo para disparar.



Modo seguro / La réplica no dispara



Semi Auto / Disparo sencillo



Automático / Disparo automático

[DISPARO]



1. Asegúrese de colocar el cargador adecuadamente dentro de la réplica. Al colocar el cargador correctamente, hará un sonido click.

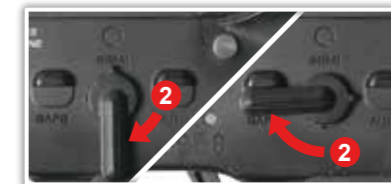

2. Mueva la posición del selector hacia **Semi Auto** o **Automático**



3. Quite el seguro y hale el gatillo para que comience a disparar

[AJUSTES CULATA TIPO CRANE]



Presione el liberador para destrabar.



Ajuste la posición (6 posiciones).

[INSTALANDO LA BATERÍA]



Cargue la batería por 3 horas.

! Batería recomendada Ni-Mh (G-11-056).

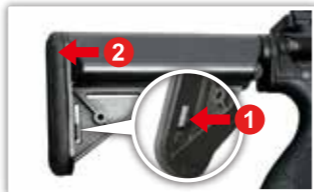

1. Presione el liberador de Cantonera (ambos lados). 2. Saque la cantonera.

[ACCESORIOS OPCIONALES]



Caja de baterías-láser.



Paneles de guardamano.



Empuñadura delantera.



Mira punto rojo removible.



Quite la tapa.

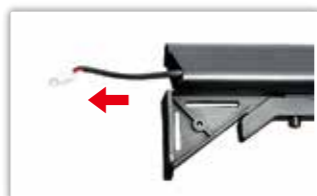

Saque los cables.



Conecte la batería hasta escuchar un sonido "Click".



Inserte la batería dentro de la culata y reinstale la cantonera.



Gire la perilla en contra de las manecillas del reloj para desarmar la mira punto rojo.



Quite la mira para instalar otros accesorios.

[BOCACHA OPCIONAL]



Gire la bocacha a favor de las manecillas del reloj para desarmar.

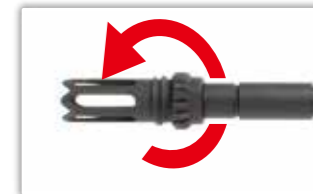

Gire la bocacha en contra de las manecillas del reloj para armar.

[AJUSTES DE CARGADOR]

! Es altamente recomendado el uso de balines de precisión de G&G solamente. Usando balines de baja calidad puede acortar la vida del producto y eliminar la garantía.



Remueva el cargador.



1. Abra la tapa del llenador de balines. 2. Llene con balines G&G de 5.95mm.



3. Presione el retenedor para liberar la manija de inyección. 4. Presione la manija de inyección para llenar el cargador. 5. Asegúrese que el cargador esté lleno.



Inserte el cargador dentro del recibidor hasta que escuche un sonido "Click".

[AJUSTES MANIJA DE CARGA Y HOP-UP]



Halando la manija de carga llevará el cerrojo atrás y abrirá la cubierta.



! Trate de no aprisionar sus dedos en la imitación de cerrojo. Nunca dispare el arma de lado ya que los balines pueden curvar a la izquierda o derecha.

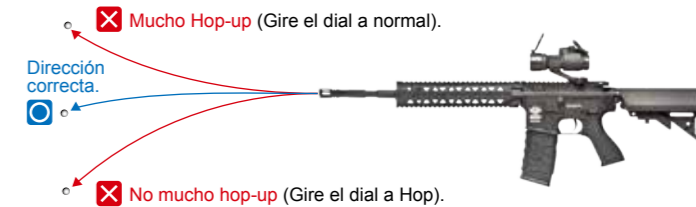

! Mucho Hop-up (Gire el dial a normal).

Dirección correcta.

! No mucho hop-up (Gire el dial a Hop).

[LIMPIANDO EL CAÑÓN]



1. Coloque algunas gotas de aceite de Silicona o aceite de teflón en un paño limpio e introduzca en la varilla.



2. Inserte la varilla de limpieza dentro del cañón, girando cuando lo inserte. Repita hasta que esté limpio.

[DESATASCANDO]



Remueva el cargador.

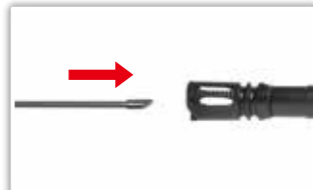

Retorne el dial de hop-up a posición normal e inserte la varilla de limpieza por el cañón.



Asegúrese de introducir con el lado segmentado hacia abajo hasta el final. Remueva los balines atascados.

[SOLUCIÓN DE PROBLEMAS]



Ajuste el tornillo cuando los engranajes se tomen chillones.



Revise los contactos de los cables con el motor.



Revise batería y conectores. Asegúrese de que hay suficiente carga.

[MANTENIMIENTO]



1. Asegúrese de que no entre sucio en la recámara para evitar atascos de balines.
2. El Hop-up puede estar inestable por 200 o 300 rondas luego de usar el aceite de Silicona, esto es normal en la operación de la réplica.
3. Nunca use CRC-556, WD40 u otro lubricante corrosivo.

[SOLUCIÓN DE PROBLEMAS]

SÍNTOMAS	PROBLEMA POTENCIAL	POSIBLE SOLUCIÓN
No funciona	Selector colocado en modo Seguro.	Coloque el selector en Semi o en Automático.
	Batería descargada.	Cargue la batería.
	Conectores de batería desconectados.	Conecte correctamente la batería.
	El + y - de la batería colocados al revés.	Coloque bien los conectores.
Aunque el motor funciona los balines no son disparados	Vida de motor expirada (50,000 a 60,000 rondas) o pobre conexión eléctrica.	Reemplace el motor (lo puede comprar en su distribuidor o directamente en G&G).
	Balines atascados en el cargador.	Con la varilla de cargador mueva arriba y abajo varias veces para remover los balines atascados.
	Balines atascados en la recámara.	Remueva los balines atascados usando la varilla de limpieza.
No funcionan disparos en automático	Engranajes defectuosos.	Compre los engranajes donde su distribuidor o en G&G para reemplazar.
	Batería con insuficiente carga.	Cargue la batería.
	Mala alimentación por balines defectuosos.	Solucione el atasco en el cargador.
La distancia de disparo es muy corta	Pobre conexión eléctrica.	Consulte su distribuidor para mantenimiento o reparación.
	Recámara dañada o desgastada.	Reemplace las partes (Cómpralas en su distribuidor o en G&G).
	Conjunto de pistón dañado o desgastado (Sellos, pistón, resorte).	Use la varilla de limpieza y limpie el cañón interior.
	Algo atascado en el cañón interior.	Use balines G&G de alta precisión.
Ruido de operación muy alto	Balines defectuosos (Muy pequeños o pesados).	Coloque unas cuantas gotas de aceite de silicona en la recámara.
	Falta de Aceite de Silicona.	
	Problemas de engranajes causados por muchos disparos en seco.	
Balines se caen por la bocacha	Engranajes dañados o desgastados.	Consulte su distribuidor o a G&G para mantenimiento general, reemplazo de piezas (engranajes, etc.) o reparación.
	Problemas de engranajes causados por muchos disparos en seco.	
Si la réplica se moja	Recámara dañada o desgastada.	Gire el ajuste a Hop.
	No ajuste del Hop-up.	Use balines G&G de alta precisión.
	Balines defectuosos (muy pequeños o pesados).	
	Detenga la operación inmediatamente, desconecte la batería, seque el agua dentro del cuerpo y la batería. Luego que la réplica esté seca, trate de dispararla. Si la unidad aún no funciona por favor contacte a su distribuidor local para reparación.	

[DESCARGO]

- ▶ Accesorios en las fotografías no siempre vienen incluidos con el producto.
- ▶ La supervisión de un adulto es requerida para menores de 18 años.
- ▶ El comprador y el usuario deben cumplir con las leyes y normas que rigen la posesión de un arma de airsoft.
- ▶ Todos los productos en este manual son imitaciones de armas reales y no están destinadas a ser comparadas en diseño, apariencia o función con ninguna arma real ofrecida por otros fabricantes.
- ▶ El nombre del producto es marca registrada de G&G, la cual no tiene afiliación ni asociación por ningún fabricante de armas reales o imitaciones. El producto puede variar la forma al ofertado en la fotografía.

[COMPOSANTS]

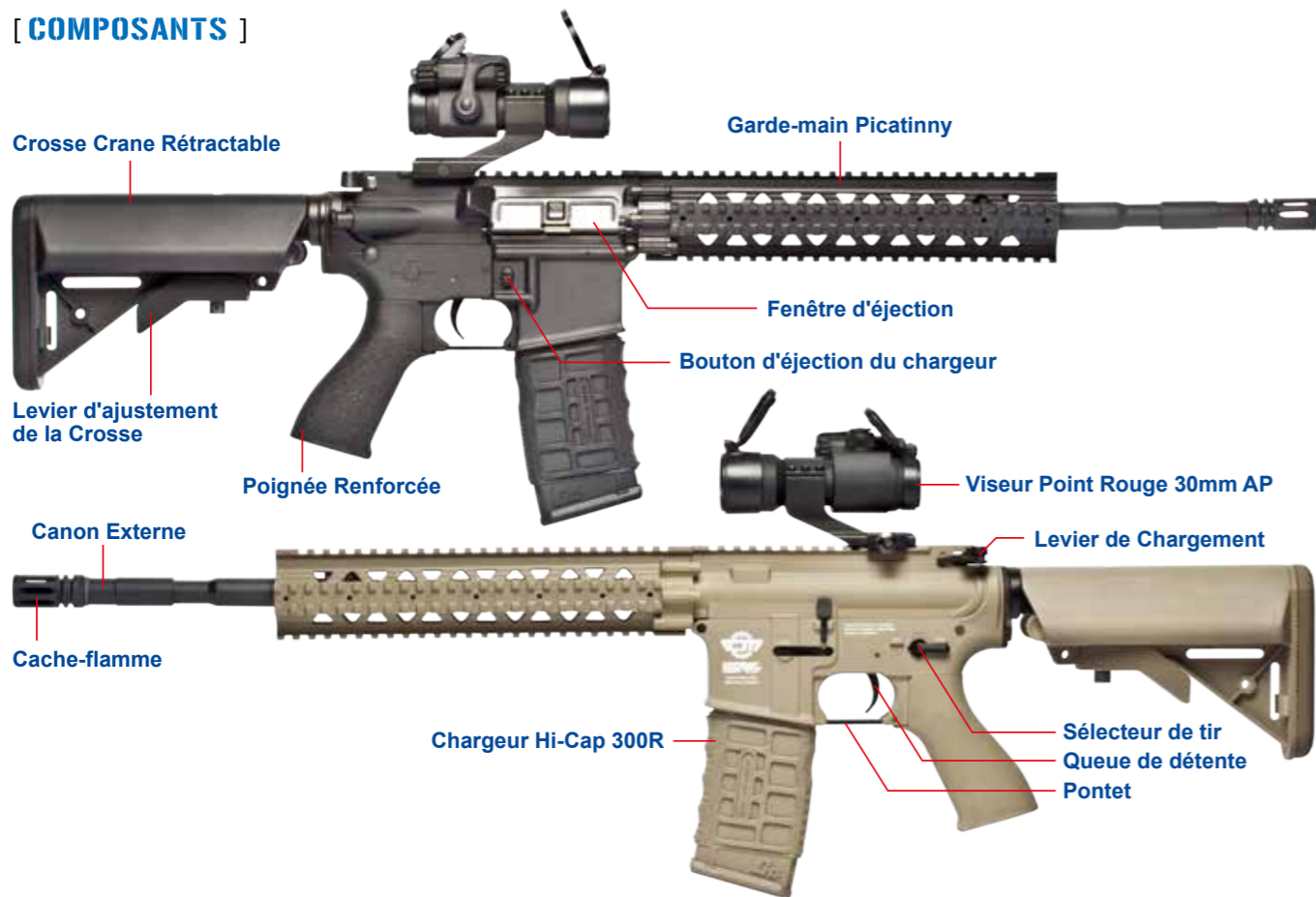

[PRECAUTION]

- Il est fortement recommandé d'utiliser uniquement des billes de précision G&G.
- L'utilisation de billes de mauvaise qualité peut entrainer un bourrage, un dysfonctionnement ou l'endommagement des pièces internes.
- Pour l'entretien, appliquer de l'huile de silicone sur le nozzle et ne pas utiliser tout type d'huile corrosive.
- Ne pas régler le moteur sans autorisation ou sans l'aide d'un technicien certifié.
- Toujours porter des protections oculaires adaptées lors de l'utilisation.
- Ce produit est réservé aux utilisateurs de 18 ans et plus.
- Lire attentivement le mode d'emploi avant d'utiliser ce produit.
- Arrêter de tirer lorsque la batterie est faible.

[MODE DE TIR ET CRAN DE SURETE] Toujours garder le cran de sûreté si vous n'êtes pas prêt à tirer.



Cran de sûreté / Ne tire pas



Semi Auto / Tir coup par coup



Full Auto / Tir en rafale

[TIR]



1. Insérer le chargeur dans le puit de chargement jusqu'à entendre un clic.

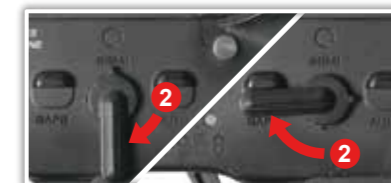

2. Positionner le sélecteur de tir sur le mode **Semi Auto** ou **Full Auto**.



3. Appuyer sur la queue de détente pour tirer.



[REGLAGE CROSSE]



Appuyer sur le levier pour déverrouiller la crosse.



Régler la crosse (6 positions).

[INSTALLATION BATTERIE]

! Il est conseillé d'utiliser une batterie Ni-Mh (G-11-056).

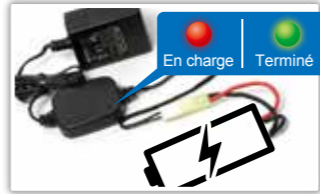

Charger la batterie (3 heures).

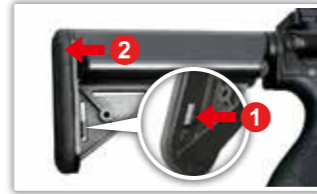

1.Appuyer sur les crans de chaque côté de la crosse.
2.Retirer le talon de crosse.

[ACCESSOIRES OPTIONNELLES]



Installer le viseur laser.



Installer le panneau garde-main.



Installer la poignée avant R.I.S.



Viseur Point Rouge Détachable.



Retirer le couvercle.

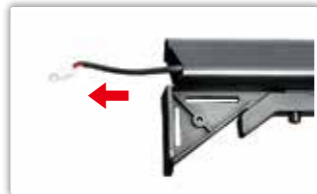

Sorter les câbles.



Brancher la batterie jusqu'à entendre un clic.



Insérer la batterie dans la crosse et refermer le couvercle ainsi que le talon de crosse.



Tourner la vis dans le sens contraire aux aiguilles d'une montre pour dévisser le viseur point rouge.



Retirer le viseur point rouge pour y placer d'autres accessoires.



Tourner le cache-flamme dans le sens des aiguilles d'une montre pour le dévisser.



Tourner le cache-flamme dans le sens contraire aux aiguilles d'une montre pour le visser.

[CACHE-FLAMME OPTIONNELLE]

[UTILISATION CHARGEUR]

! Il est fortement recommandé d'utiliser uniquement des billes G&G. L'utilisation de billes de mauvaise qualité peut raccourcir la durée de vie du produit et annuler la garantie.



1.Appuyer sur le verrou du chargeur.
2.Retirer le chargeur.



1.Ouvrir la trappe.
2.Verser les billes dans le chargeur.



Tourner la molette au talon du chargeur pour comprimer le ressort. Cette action permet aux billes d'alimenter la réplique.



Insérer le chargeur dans la réplique jusqu'à entendre un clic.

[LEVIER DE CHARGEMENT ET REGLAGE HOP-UP]



Tirer sur le levier de chargement pour ramener la culasse en arrière et ainsi ouvrir la fenêtre d'éjection.



! Attention aux doigts avec la fausse culasse. Maintenir inclinée la réplique peut affecter la trajectoire des billes vers la gauche ou la droite.

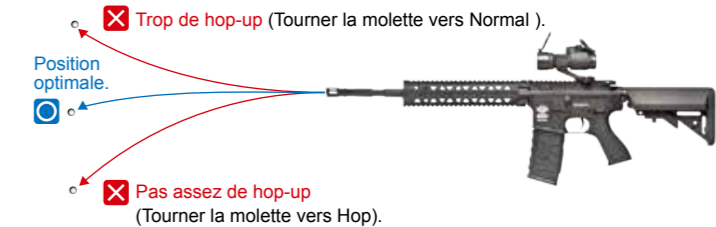

! Trop de hop-up (Tourner la molette vers Normal).

Position optimale.

! Pas assez de hop-up (Tourner la molette vers Hop).

[NETTOYAGE CANON]



1. Verser quelques gouttes d'huile de silicone ou de téflon sur un morceau de tissu à accrocher sur la tige de débouillage.

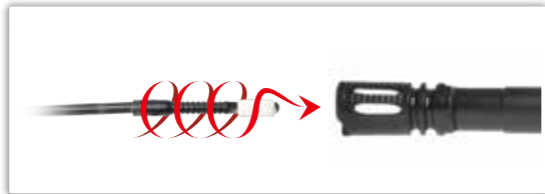

2. Insérer la tige de débouillage dans le canon et tourner en même temps. Répéter l'opération jusqu'à ce que le canon soit propre.

[DEBOURRAGE]



1. Appuyer sur le verrou.
2. Retirer le chargeur.



Régler la molette du hop-up à zéro sur la position Normal et insérer la tige de débouillage dans le canon.



Vérifier que l'extrémité de la tige soit orientée vers le bas et touche bien le fond du canon pour retirer toutes les billes.

[EN CAS DE PANNE]



Régler la vis lorsque le bruit des gear devient bruyant.
Utiliser un tournevis pour régler la vis située sur le talon de la poignée lorsque les gears sont trop bruyants.



Ne fonctionne pas.
Vérifier le branchement du moteur.



Ne fonctionne pas.
Vérifier que la batterie soit bien branchée et chargée au maximum.

[ENTRETIEN]



- 1. Vérifier qu'il n'y ait aucune impureté dans la chambre hop-up pour éviter tout bourrage.**
2. Le hop-up peut être instable pendant 200 ou 300 coups après avoir utilisé l'huile de silicone. Ceci fait parti du fonctionnement normal de la réplique.
3. Ne jamais utiliser de CRC-556, WD40 ou tout autre lubrifiant corrosif.

[EN CAS DE PANNE]

SYMPTOME	CAUSE	SOLUTION
Ne fonctionne pas	Le levier est en mode de sécurité.	Positionner le sélecteur de tir sur le mode Semi-auto.
	La batterie est déchargée.	Recharger la batterie.
	La batterie est débranchée.	Rebrancher la batterie.
Le moteur tourne mais impossible de tirer	Les bornes de la batterie sont inversées.	Brancher les bornes correctement (vérifier le fusible).
	Moteur en fin de vie (entre 50000 et 60000 billes) ou mauvais branchement électrique.	Remplacer le moteur en fin de vie (disponible chez votre revendeur local ou G&G directement). Vérifier et réparer les branchements.
	Des billes sont coincées dans le chargeur.	Insérer la tige de débouillage dans le chargeur et remuer de haut en bas pour retirer les billes coincées.
Impossible d'utiliser le mode full auto	Des billes sont coincées dans la chambre.	Retirer les billes coincées en utilisant la tige de débouillage.
	Gears défectueux.	Acheter de nouveaux Gears chez votre revendeur local ou G&G directement.
	Batterie trop faible.	Recharger la batterie.
La portée de tir diminue	Billes défectueuses dans le chargeur.	Retirer les billes coincées dans le chargeur.
	Mauvais branchement électrique.	Consulter votre revendeur local ou G&G directement.
	Chambre endommagée ou usée.	Remplacer les pièces (disponible chez votre revendeur local ou G&G directement).
	Ensemble piston endommagé ou usé (O-ring, ressort de piston).	Utiliser la tige de débouillage pour nettoyer le canon interne.
	Élément étranger obstruant le canon interne.	Utiliser les billes de qualité supérieure G&G.
Fonctionnement trop bruyant	Billes défectueuses (trop petites ou trop lourdes).	Utiliser les billes de qualité supérieure G&G.
	Pas assez d'huile de silicone.	Vaporiser de l'huile de silicone sur la chambre.
	Problème de Gear à cause de tirs à blanc trop fréquent.	
Les billes s'échappent par la bouche du canon	Gears endommagés ou usés.	Contacter votre revendeur local ou G&G pour effectuer un entretien complet, une réparation ou un changement de pièces.
	Problème de Gear à cause de tirs à blanc trop fréquent.	
	Ensemble de la chambre endommagé ou usé.	
Si la réplique est mouillée.	Aucun réglage du Hop-Up effectué au préalable.	Régler la molette du Hop-Up dans le sens hop.
	Billes défectueuses (trop petites ou trop lourdes).	
	Arrêter immédiatement d'utiliser votre réplique, débrancher la batterie, essuyer l'eau restée dans le corps ainsi que la batterie. Après séchage complet, faire un essai de tir. Si la réplique ne fonctionne toujours pas, veuillez contacter votre revendeur pour réparation.	

[RECLAMMATION]

- ▶ Les accessoires sur les photos ne sont pas toujours inclus avec la réplique.
- ▶ La surveillance d'un adulte est obligatoire pour les utilisateurs de moins de 18 ans.
- ▶ L'acheteur et l'utilisateur doivent se conformer aux lois du pays concernant la possession d'une réplique airsoft
- ▶ Tous les produits dans ce mode d'emploi sont des imitations d'armes à feu et ne sont en aucun cas destinées ou représentées à être comparées par la conception, par l'apparence ou par le fonctionnement à toutes armes à feu produites par d'autres fabricants.
- ▶ Le nom des produits et les marques déposées G&G n'ont aucune affiliation et ne sont pas associés ou sponsorisés par aucun fabricant d'armes à feu ou d'imitations d'armes à feu.

[構成要素]



[警告] ⚠

- 適切な給弾とパフォーマンスを確実にするためにすべてのG&G アーマメントのエアソフトガンには、G&G アーマメントの高精度BB弾のご使用を推奨します。
- 不完全なBB弾の使用は、弾詰まりや製品の不調、内部部品の損傷を引き起こしたりします。
- 他のオイルだとプラスチックとゴム製品に損傷を引き起こす可能性がある腐食性成分を含んでいる場合があるので、メンテナンスには100%シリコンオイルだけを使ってください。
- 許可なしに、または、認定されていない技術者は、モーターを調節しないでください。
- 50メートル以上離れて、危険を回避してください。
- この製品をご使用になるときは、常時安全なゴーグルを装着してください。
- バッテリーのパワーが低いときは、撃つのを止めてください。
- この製品は、18才以上のユーザーを対象とします。
- この製品をご使用になる前に、取扱説明書を全部お読みください。

[発射モード & セーフティ] ⚠ 撃たないときは、常にセーフティにしてください。



セーフティオン / 発射できません



セミオート / 単発



フルオート / 連発

[発射]



1.マガジンを本体に差し込んで、奥まで十分に挿入してください。きちんと挿入されると、カチンと音がします。

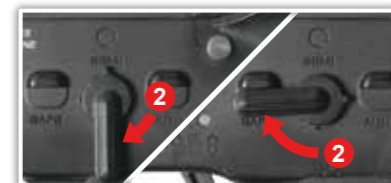

2.セレクターレバーをセミオートまたは、フルオートにセットしてください。



3.トリガーをアンロックするためにセーフティを押し、トリガーを引いてください。

[クレーンストック調整]



ストックリリースボタンを押して解除してください。



位置を調整してください。(6段階)

[バッテリー挿入] ⚠️ Ni-Mh (G-11-056) バッテリーを推奨します。

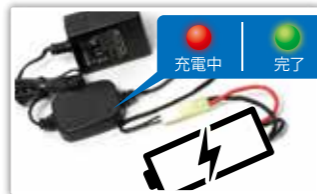

バッテリー充電 (3時間)

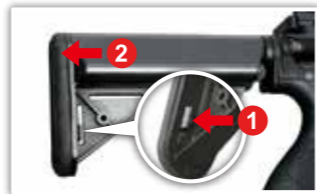

1.プレートロックを押してください。
2.プレートを引いて出してください。



カバーを外してください。

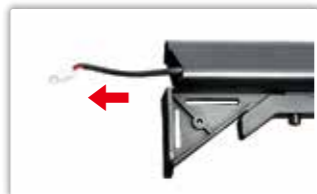

ワイヤーコネクタを引き出して下さい。



バッテリー端子をカチンというまで差し込んでください。



バッテリーをストックに挿入して、プレートを再挿入してください。

[マガジン装着] ⚠️ G&G 高精度BB弾だけを使うことを強くお勧めします。低品質のBB弾を使うと、製品寿命を短くし、製品保証も無効になります。



1.マガジンキャッチボタンを押してください。
2.マガジンを取り外してください。



1.上部のプレートを開けてください。
2.BB弾をチャンバーに詰めて、チャンバー内がいっぱいになったら、プレートを閉じてください。



巻取りバネを締めるために、マガジンの底部を向けてください。BB弾がマガジンの上部に行き配給されるためです。



カチンというまでマガジンをエアソフトガンに入れてください。

[オプションアクセサリ]



カービン可視レーザーを挿入してください。

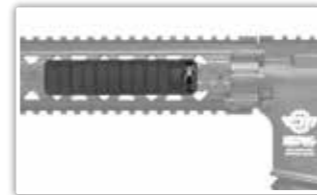

ハンドガードパネルを挿入してください。



R.I.S.フォワードグリップを挿入してください。



レッドドットサイトの取り外し。



レッドドットサイトを取り外すために、反時計回りにノブを回してください。



他のアクセサリを取り付けるために、レッドドットサイトを取り外してください。

[オプション・フラッシュ・サブレッサー]



フラッシュサブレッサーを回して取り外してください。

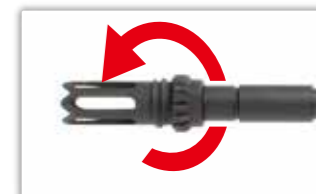

フラッシュサブレッサーを反時計回りに回して取り付けてください。

[チャージングハンドル & ホップアップ調整]



チャージングハンドルを引いて、ボルトを戻して、ポートカバーを開けます。



⚠️ ダミーボルトで指を挟まないでください。BB弾が左右に曲がらないようにエアソフトガンを横向きに保持しないでください。



[バレルクリーニング]



1.数滴のシリコンオイルまたは、テフロンオイルを布に付けて、ロッドに巻きつけてください。



2.クリーニングロッドをインナーバレルに挿入して、ロッドを回してください。バレルがきれいになるまで、同じことを繰り返してください。

[弾詰まり]



マガジンを外してください。



ホップアップダイヤルをノーマルの位置に戻して、インナーバレル先端部から、クリーニングロッドを挿入してください。



必ずロッドを下方方向に向けて、奥まで延ばしてください。詰まったBB弾を取り除いてください。

[トラブルシューティング]



ギアノイズが甲高い音を出すとき、ネジを調節してください。

グリップの底のネジを調節するために、ネジ回しを使ってください。



動かない。

ワイヤーセットがモーターに接続されているかチェックしてください。



動かない。

バッテリーとコネクターをチェックしてください。バッテリーが完全に充電されているか確認してください。

[メンテナンス]



- 1.弾詰まりが起きないようにチャンバーにほこりなどが入らないように注意してください。
- 2.シリコンオイルを使った後に、ホップアップは、200~300発不安定である場合があります。これは、エアソフトガンの通常の作動です。
- 3.CRC-556、WD40または他の腐食性潤滑油を使用して使わないでください。

[トラブルシューティング]

銃の状態	可能性	対処方法
全く動かない	セレクターレバーがセーフティになっている。	セレクターレバーをセミオートかフルオートにする。
	バッテリーが充電されていない。	バッテリーを充電する。
	バッテリーのコネクターが外れている。	コネクターをつなぐ。
	バッテリーのコネクターが ⊕ と ⊖ が逆になっている。	バッテリーを正しい位置に切り替える。
モーターが回転しているが、BB弾が発射できない	モーターの寿命 (50,000~60,000発)、または、接点不良。	古くなったモーターを交換する。(購入した販売店かG&Gサポートで購入する) チェックして修理する。
	モーターの配線が抜けている	モーターにしっかりと配線を差し込む
フルオート射撃ができない(連射)	マガジン内にBB弾が引っかかっている。	チャージングロッドをマガジンに挿入して、数回上下に動かしてつまったBB弾を除去する。
	チャンパー内にBB弾が詰まっている。	クリーニングロッドを使って、つまったBB弾を除去する。
	ギアトラブル。	交換するギアを購入した販売店かG&Gサポートから購入して、修理する。
飛距離が短くなった	バッテリーのパワー不足。	バッテリーを充電する。
	マガジンの供給不良。	マガジンのつまりを直す。
	電気接続不良。	オーバーホールメンテナンスが修理のために購入した販売店かG&Gサポートに相談する。
	チャンパーの損傷が摩耗。 ピストンの損傷が摩耗。(O-リング、ピストンスプリング)	交換部品を購入する。(購入した販売店かG&Gサポートから購入)
作動音が異常になった	インナーバレルに何かがつまった。	クリーニングロッドを使って、インナーバレルをきれいにする。
	BB弾の不良。(小さいか重い)	精密度のG&G BB弾を使う。
	シリコンオイルの不足。	チャンパーの上部に数滴のシリコンオイルを塗布する。
	空撃ちのしすぎによるギアトラブル。 ギアの損傷が摩耗。	オーバーホール、メンテナンス、部品交換(ギアなど)または修理のために購入した販売店またはG&Gに相談してください。
銃口からBB弾がこぼれる	空撃ちのしすぎによるギアトラブル。	
	チャンパーの損傷が摩耗。 ホップがかかっている。	ホップ調整レバーをホップ方向に廻す。
銃を濡らした	BB弾の不良。(小さいか重い)	G&G BB弾を使う。
		すぐに作動を止めて、バッテリーを外して、本体内とバッテリーの中から、水分をふき取る。銃が完全に乾いたあとに試射をする。作動ができなければ、修理のために購入した販売店に連絡する。

[免責]

- ▶ 写真の中のアクセサリが製品に必ずしも含まれるわけではありません。
- ▶ 18歳未満のユーザーは、大人の管理の下での利用を厳守してください。
- ▶ 購入者と使用者は、エアソフトガンの所有及び利用を定めているすべての法律に従わなければなりません
- ▶ このマニュアルの中のすべての製品は、イミテーション銃で、他メーカーの銃にも、実際の銃にもデザイン、外見、機能面で意図もなく相当するものではありません。
- ▶ 製品名はG&Gの商標であり、実銃であるか模造銃であるかを含め、あらゆるメーカーと関係はありません。
- ▶ 製品は、任意にデザインを変更する場合があります。

[PARTS LIST] [LISTADO DE PARTES]
 [LISTE DES PIÈCES DÉTACHÉES] [パーツリスト]

- CM16 R8 - 01** Barrel Nut / Imitación Bloque de Gas /
Goupille Canon / イミテーションガスブロック
- CM16 R8 - 02** Lower Receiver Set / Conjunto Recibidor Inferior /
Corps de Réplique Inférieur / ロアレシーバーセット
- CM16 R8 - 03** Magazine / Cargador / Chargeur / マガジン
- CM16 R8 - 04** Inner Barrel / Cañón Exterior / Canon Interne / インナーバレル
- CM16 R8 - 05** 30mm AP Red Dot Sight / Mira Punto Rojo 30mm /
Viseur Point Rouge 30mm AP / 30mm AP レッドドットサイト
- CM16 R8 - 06** Metal Rail System Set / Conjunto de Sistema de Rieles KeyMOD /
Garde-Main Picatinny / メタルレイルシステムセット
- CM16 R8 - 07** Buffer Tube Set / Conjunto Tubo Amortiguador de Culata /
Set Buffer Tube / バッファチューブセット
- CM16 R8 - 08** Grip Set / Conjunto Empuñadura / Poignée / グリップ
- CM16 R8 - 09** Motor Set / Conjunto Motor / Moteur / モーター
- CM16 R8 - 10** Outer Barrel / Cañón Exterior / Canon Externe / アウターバレル
- CM16 R8 - 11** Wire / Cable / Cable / ワイヤー
- CM16 R8 - 12** Extended Battery Stock Set / Conjunto Culata de Extensión /
Crosse Rétractable / 延長バッテリーストックセット
- CM16 R8 - 13** Mock Suppressor / Bocacha / Cache-Flamme / フラッシュサプレッサー
- CM16 R8 - 14** Gear Box Set / Conjunto Gear Box /
Set Gear Box / ギアボックス
- CM16 R8 - 15** Upper Receiver / Recibidor Superior /
Corps de Réplique Supérieur / アッパーレシーバー
- CM16 R8 - 16** Hop-Up Set / Conjunto Hop-Up /
Set Hop-Up / ホップアップセット
- CM16 R8 - 17** Charging Handle Set / Conjunto Manija de Carga /
Levier de Chargement / チャージングハンドル

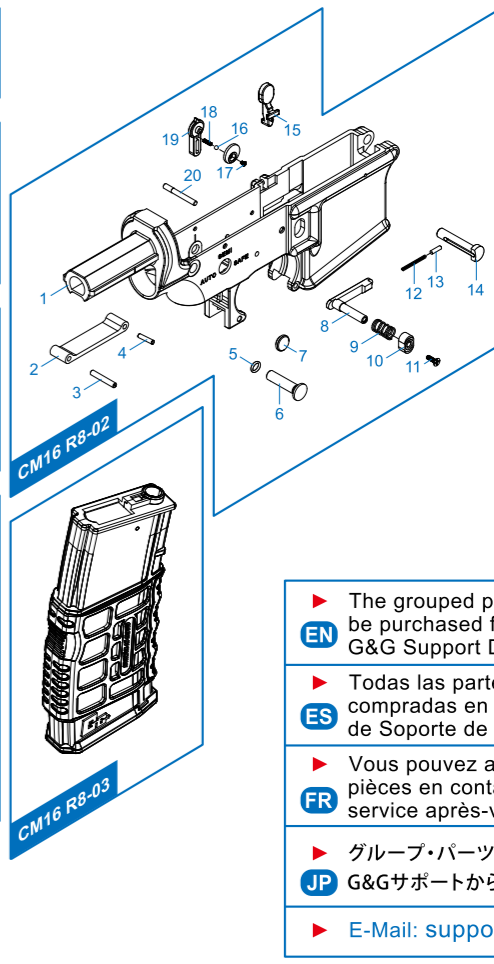
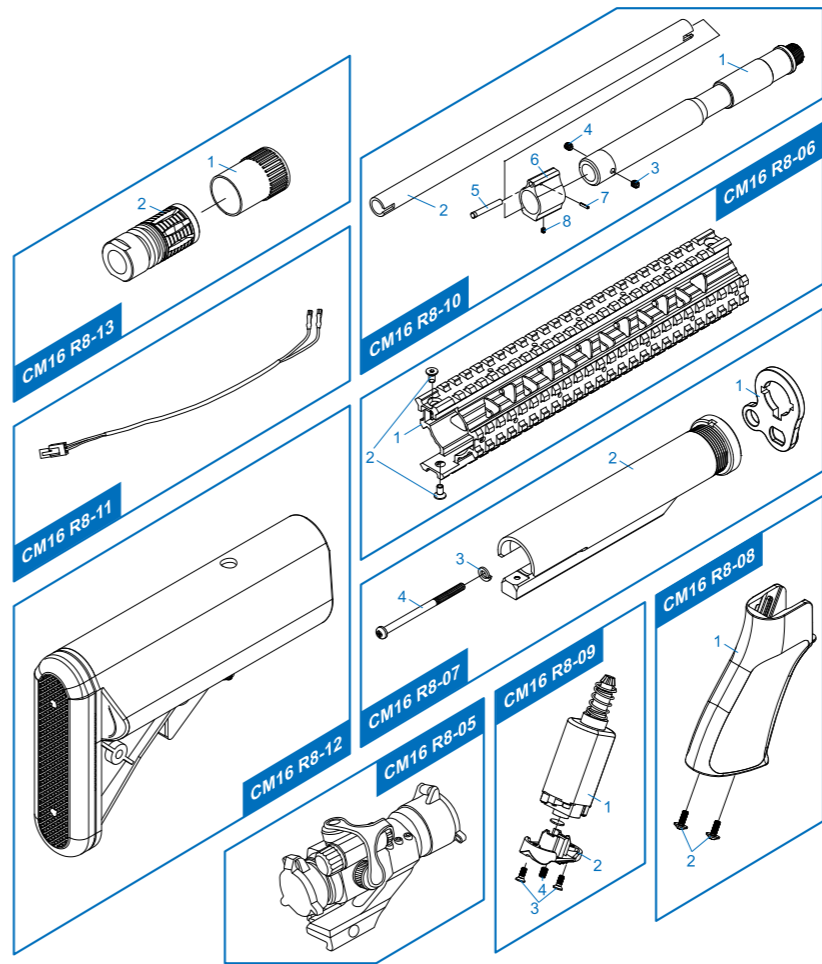
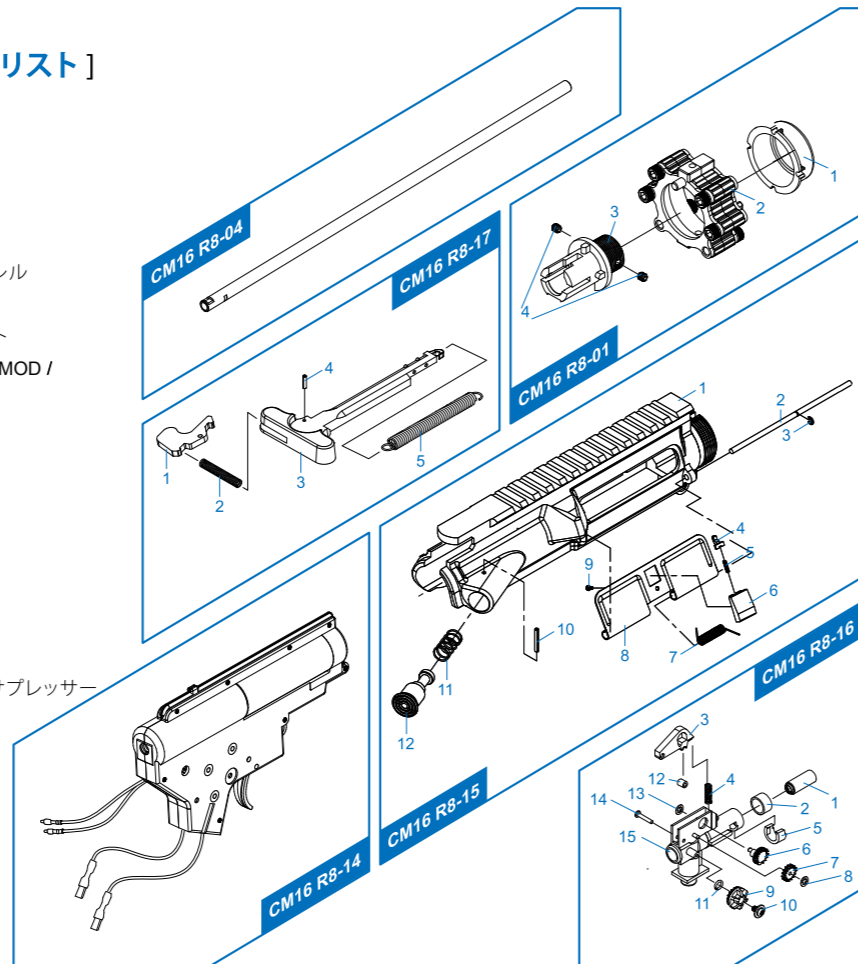



- ▶ The grouped parts may all be purchased from the G&G Support Department.
- ▶ Todas las partes pueden ser compradas en el departamento de Soporte de G&G.
- ▶ Vous pouvez acheter ces pièces en contactant le service après-vente G&G.
- ▶ グループ・パーツのすべては、G&Gサポートから購入できます。
- ▶ E-Mail: support@guay2.com





 Please select quality battery with the CE approval, to avoid any unnecessary damage on the product.

 Please use suggested battery in the manual, if different voltage used, it might damage the product.

 Remove the battery from the product when it is not in use.

 Do not wet nor incinerate the battery, nor to deform terminal.

 Por favor seleccione la batería de calidad con la aprobación del CE, para evitar daños innecesarios en el producto.

 Por favor utilice la batería que se sugiere en el manual si utiliza un voltaje diferente, podría dañar el producto.

 Retire la batería del producto cuando no esté en uso.

 No moje ni incinere la batería. Tampoco deforme el terminal.

 You may be liable for damaging public or personal property or for injuring a person or an animal even if you only meant to shoot as a "practical joke." Always observe good manners and enjoy fun sport shooting.

 Never direct the muzzle towards a person, animal or in any direction. That may cause harm or damage to the third party.

 Usted puede ser responsable por daño de propiedad pública o privada al herir a una persona o animal incluso sin que fuese intencional o como una "broma pesada". Siempre tenga buenos modales y disfrute de la diversión de tiro deportivo.

 Nunca dirija el cañón hacia una persona, un animal o en cualquier dirección. Puede causar daño o perjuicio a la terceros.

 When you carry the air gun, attach the safety cap, set the selector lever to the safety position and always put the air gun in a case or bag.

 Make sure to put the barrel and safety cap on the muzzle, except when you are shooting. Do this to prevent accident, discharge of BB's and also for dust protection purpose. Never pull the trigger while the barrel and the safety cap is attached.

 Cuando transporte el rifle de aire utilice una cobertura de cañón, coloque el rifle en modo seguro y siempre ponga el rifle de aire en una bolsa o una caja.

 Asegúrese de colocar siempre la cobertura de cañón en la bocacha, a excepción de cuando esté disparando. Para evitar accidentes por disparo de balines accidentales y proteger el rifle contra el polvo. Nunca tire del gatillo mientras la cobertura del cañón este en el barril.

 Safety procedures:
1. Attach the safety cap to the muzzle.
2. Set the selector lever to the safety position.
3. Remove the magazine.
4. Remove the battery.

 Looking into the muzzle is extremely dangerous regardless of BB's having been loaded or not. If you get hit in the eye by a BB pellet, you may in worst case, lose your eye sight.

 Procedimientos de Seguridad:
1. Utilice una cobertura de cañón.
2. Coloque el selector en modo seguro.
3. Quite los cargadores.
4. Quite la batería.

 Mirar dentro el cañón es extremadamente peligroso a pesar de que los balines no hayan sido cargados. Si recibe un golpe directo en el ojo por un balín puede perder su vista permanentemente.

 Select a safe place for operating the air gun, avoid places where people and cars are around.

 Activating the trigger carelessly is extremely dangerous. Never put your finger on the trigger unless the safety cap is removed and you are ready to shoot a target.

 Seleccione un lugar seguro para usar el rifle de aire, evite lugares donde se encuentren personas y coches alrededor.

 Activar el gatillo sin cuidado es extremadamente peligroso. Nunca ponga el dedo en el gatillo a menos que la cobertura del cañón haya sido retirada y esté preparado para disparar al objetivo.

 When shooting the air guns for target practice or in a game situation, You and all participants must wear safety goggles or other eye protective gear. Also pay attention to ricochet. It is very important to pay attention to third parties other than the participants.

 There may be cases where some BB's remain in the gun after the magazine has been removed. After removal of the magazine, direct the muzzle towards a safe direction and pull the trigger to confirm that there are no BB's remain in the gun, then attach the safety cap.

 Al disparar los rifles de aire en prácticas de tiro o en juegos, usted y todos los participantes deberán llevar gafas de seguridad u otras gafas protectoras. También preste atención al rebote. Es muy importante prestar atención no solo a los participantes sino también a terceros.

 Puede haber casos en los balines se queden dentro del rifle después de que el cargador haya sido retirado. Después de la extracción del cargador, dirija la boca del cañón hacia una dirección segura y apriete el gatillo para confirmar no haya quedado ningún balín dentro del rifle, por último coloque la cobertura del cañón.

 Always attach the safety cap to the muzzle, remove the battery and store the air gun in a case or bag and at a place that is out of reach by children.

 Disassembling or modifying the gun may adversely affect the performance and make it dangerous. "It may be against the Law."

 Siempre utilice una cobertura de cañón, retire la batería y almacene el rifle de aire en una caja o bolsa. Fuera del alcance de los niños.

 Al modificar o desmontar el rifle puede afectar el rendimiento de la réplica y convertirlo en algo peligroso. "Puede estar en contra de la ley".



Utilisez des batteries certifiées CE afin d'éviter tout dommage du produit.



Utilisez les batteries recommandées dans le manuel. Une différence de voltage peut endommager le produit.



Retirez la batterie du produit lorsque vous l'utilisez.



Ne mouillez pas ou ne chauffez pas la batterie sinon vous risquez de déformer le connecteur.



品質の良いバッテリーを選択してください。(CE認証) アンペア数の異常に高い製品や粗悪なバッテリーなどはメカBOXが破損しますので絶対使用しないでください。



指定以外のバッテリーの使用による事故、故障などについて、当社は一切の責任を負いません。



バッテリーをコネクターから取り外してください。



バッテリーを濡らしたり、火の周りに近づけたりしないでください。また、バッテリーの外観を損傷しないでください。



Vous pouvez être tenu responsable pour tout dommage de propriété publique ou personnelle, ou blessure sur une personne ou un animal. Faites preuve de fair-play pour profiter pleinement de l'Airsoft.



Ne pointez jamais votre réplique vers une personne ou un animal afin d'éviter de causer des dommages ou des blessures.



たとえイタズラつもりでも、共有物や他人の財産を撃って破損させたり、人や生き物を撃って怪我をさせたりすると、器物破損罪や傷害罪などで処罰される場合があります。



エアガンで人や動物を狙ったり、撃ったりしないでください。標的を撃つ時以外は銃口に保護キャップを必ず装着してください。



Mettre le capuchon de sécurité sur le cache-flamme, le sélecteur de tir sur la position sécurité et la réplique dans un sac lors de son transport.



Assurez-vous de mettre le bouchon de sécurité sur le cache-flamme, sauf si vous tirez évidemment. Procédez ainsi pour éviter tout accident et protéger la réplique de la poussière.



エアガンを持ち歩く場合は、銃口に保護キャップをして、セレクトレーバーをセーフティの位置にし、必ずケースやバッグに入れて運んでください。



万が一の暴発を防ぐと共に防塵のために、発射時以外は必ず銃口に保護キャップを装着してください。



Procédures de sécurité:
1. Mettre le capuchon de sécurité sur le cache-flamme.
2. Mettre le sélecteur de tir sur la position sécurité.
3. Retirer le magazine.
4. Retirer la batterie.



Regarder dans le canon est extrêmement dangereux même s'il ne reste plus de billes dans la réplique. Si vous êtes touché à l'œil par une bille, vous risquez dans pire des cas de perdre la vue.



安全手順
1.銃口に保護キャップを装着する。
2.切り替えレバー（セレクトレーバー）をセーフティの位置にする。
3.マガジンを取り外す。
4.バッテリーをエアガンから取りはずす。



銃口は、弾が入っている入っていないにかかわらず、絶対にのぞかないでください。BB弾が眼に当たった場所、最悪失明の恐れがあり大変危険です。



Choisissez un endroit sûr pour utiliser la réplique, et évitez tout endroit entouré d'automobile ou de personne.



Presser la queue de détente sans aucune précaution est extrêmement dangereux. Ne déposez jamais votre doigt sur la queue de détente si vous n'avez pas au préalable retiré le capuchon de sécurité et si vous n'êtes pas prêt à tirer.



エアガンを撃つ際は、安全に配慮し、人や動物又は危険な場所には向けしないでください。また、周囲に人がいるような場所での射撃は絶対にしないでください。



標的に向けて発射する時以外は、引き金に指をかけないでください。引き金に指をかけた状態では、何らかのはずみで引き金を引いてしまう恐れがあり大変危険です。



Lors de l'utilisation de la réplique, tout participant se doit de porter des lunettes de protection. Faites attention au ricochet des projectiles et aux passants.



Dans certains cas il est possible que des billes soient restées dans la réplique après avoir retiré le magazine. Lorsque le magazine est retiré, pointez votre réplique dans une direction sans danger pour autrui et tirer pour vous assurer qu'il ne reste pas de billes à l'intérieur, puis mettez le capuchon de sécurité sur le cache-flamme.



弾を発射する時やゲームなどの場合は、跳弾にも注意し、ゴーグルなどの眼の保護具を本人と参加者全員が必ず装着して行ってください。（参加者以外の第三者に弾が当たらないように十分注意ください。）



マガジンを抜いてもガン内部に弾が残っている場合があります。不用意に引き金を引くと弾が発射され大変危険です。マガジンを抜いた後、銃口を安全な方向に向けて撃ち、弾が残っていない事を確認してから、銃口に保護キャップをして保管してください。



Toujours mettre le capuchon de sécurité sur le cache-flamme, retirer la batterie et garder la réplique dans un sac à l'abri des enfants.



Désassembler ou modifier la réplique vous même peut affecter défavorablement ses performances, la rendre dangereuse et vous mettre hors la loi.



対象年齢以外の子供がイタズラをして怪我などを起こさないように、必ず銃口に保護キャップをしてバッテリーをガンからはずし、ケースやバックにいれて子供が手の届かない所に保管してください。



このエアガンは、最適な性能、操作性を考慮して製造されています。むやみな分解、改造は、危険性を誘発したり性能を著しく損なう場合がありますので、絶対にお止めください。