

Внешний вид

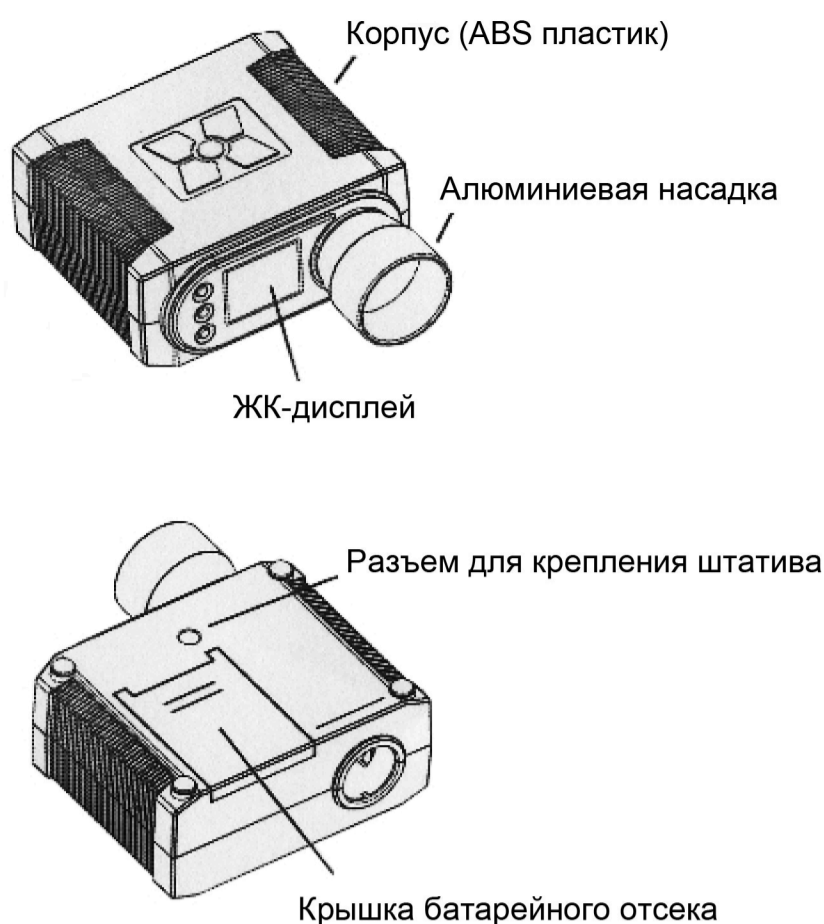

Установка элементов питания

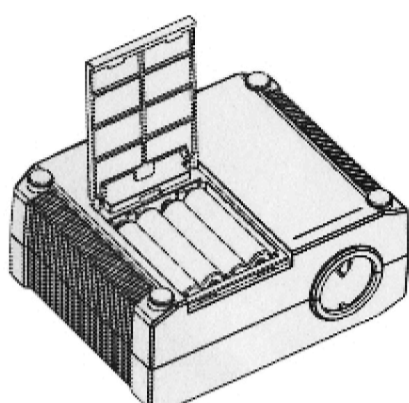

1. Сдвиньте и откройте крышку батарейного отсека
2. Установите 4 элемента «ААА» типа
3. Закройте крышку

Предупреждение: в целях безопасности не используйте старые и новые элементы питания одновременно.

Установки



(Заставка)

Нажать кнопку питания

Переключение в главное меню через 2 сек

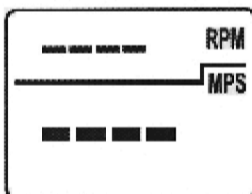

(Экран 1: скорость и скорострельность)
RPM - скорострельность (выстр/мин)
MPS - скорость шара (м/с)

Нажмите кнопку питания для выключения

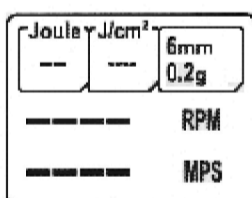

(Экран 2: детальная информация)
энергия, энергия на ед. площади, диаметр и вес шара, скорострельность и скорость

Нажмите кнопку питания для выключения

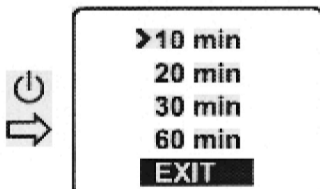

AUTO POWER OFF: настройка автовыключения для экономии батареи.

1. Нажмите кнопку для входа в настройки
2. Используя кнопки и двигайте курсор. Нажмите кнопку для задания значения (в минутах)
3. Выберите курсором EXIT и нажмите кнопку для выхода

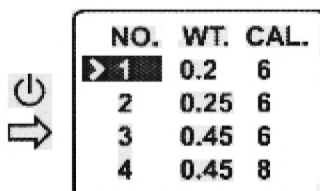
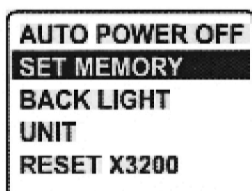

SET MEMORY: 6 ячеек памяти для задания параметров шаров.

1. Используя и выберите номер ячейки
2. Нажмите кнопку для задания веса (WT.) в гр. и диаметра (CAL.) в мм.
3. Если необходимо, нажмите кнопку и выберите другую ячейку.
4. Для выбора ячейки по умолчанию выделите нужный слот и нажмите (рядом с номером ячейки появится символ >).
5. Выберите EXIT и нажмите кнопку для выхода.

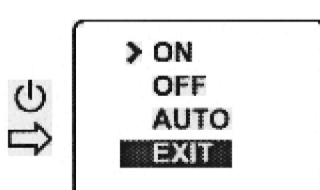

BACK LIGHT: настройка подсветки дисплея. Может быть установлена в режимы «ВКЛ», «ВЫКЛ», «АВТО» (автоотключение через 20 сек).

1. Нажмите кнопку для входа в настройки
2. Используя кнопки и двигайте курсор. Нажмите кнопку для включения нужного режима.
3. Выберите курсором EXIT и нажмите кнопку для выхода.

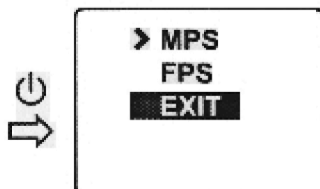
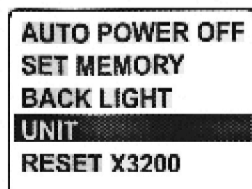

UNIT: выбор метрической либо имперской системы мер.

1. Нажмите кнопку для входа в настройки.
2. Используя кнопки и двигайте курсор. Нажмите кнопку для включения нужного режима: MPS - метры в сек, FPS - футы в сек.
3. Выберите курсором EXIT и нажмите кнопку для выхода.

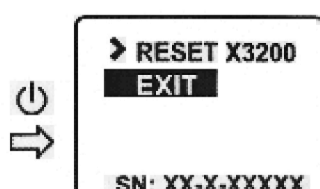

RESET X3200: сброс всех настроек до заводских параметров (10 минут автовыкл, сброс ячеек памяти, подсветка ВКЛ, метрическая система).

1. Нажмите кнопку для входа в настройки.
2. Используя кнопки и двигайте курсор. Нажмите кнопку для сброса настроек.
3. Выберите курсором EXIT и нажмите кнопку для выхода.

Панель управления и дисплей

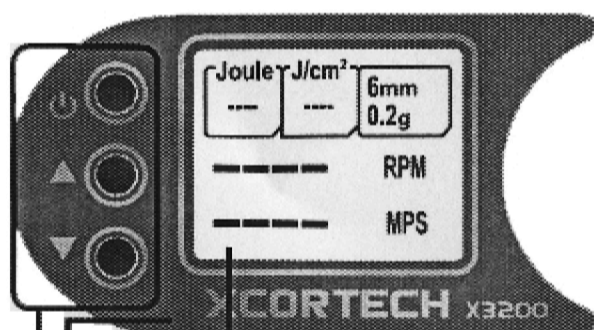

ЖК-дисплей:

Joule - дульная энергия (Дж)
J/cm² - энергия на ед. пл. (Дж/см²)
mm;g - диаметр (мм) и вес (г) шара
RPM - скорострельность (выстр/мин)
MPS - скорость шара (м/с)

Усиленная поликарбонатная панель

Кнопки управления:

- питание ВКЛ/ВЫКЛ, настройки
- ВВЕРХ и ВНИЗ (изменение пункта меню и перемещение курсора)
- ВВЕРХ и ВНИЗ (изменение пункта меню и перемещение курсора)